

FINE Vu

FINE POWER

FinePower 250

## ความปลอดภัยและข้อควรระวังเบื้องต้น

- อย่าแยกชิ้นส่วนหรือดัดแปลงผลิตภัณฑ์โดยพลการ
- ผลิตภัณฑ์นี้ได้รับการออกแบบมาเพื่อใช้กับรถยนต์ 12V เท่านั้น
- ตรวจสอบให้แน่ใจว่าติดตั้งโดยใช้ฟิวส์แท้จาก FineVu ที่ให้มาด้วย
- เมื่อเชื่อมต่อกับกล่องฟิวส์ ตรวจสอบให้แน่ใจว่าระบุขั้ว IN และขั้ว OUT ถูกต้อง
- เมื่อเชื่อมต่อกับกล่องฟิวส์ ให้หลีกเลี่ยงระบบสำคัญ เช่น ฟิวส์ของระบบเครื่องยนต์หรือของระบบพวงมาลัย
- เชื่อมต่อเฉพาะกับฟิวส์ของอุปกรณ์เสริมที่ไม่ได้เกี่ยวข้องโดยตรงกับการทำงานของรถยนต์เท่านั้น เช่น ไฟภายในรถยนต์ ระบบเครื่องเสียง ปลั๊กเสียบที่จุดบุหรี่ ชั้นรูป ฝากระโปรงท้าย หรือเบาะปรับไฟฟ้า
- อย่าให้ผลิตภัณฑ์สัมผัสกับแสงแดดหรือน้ำโดยตรง

## องค์ประกอบของผลิตภัณฑ์

### ส่วนประกอบ

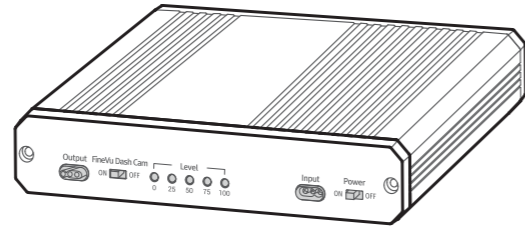

FinePower 250

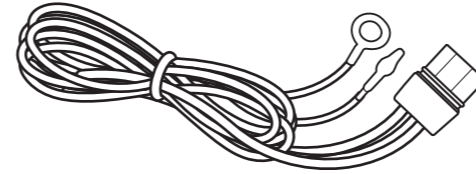

สายไฟขาเข้า  
(2 m / 78.7 in)

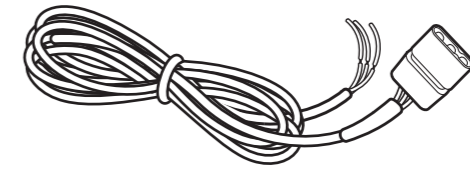

สายไฟขาออก  
(2 m / 78.7 in)

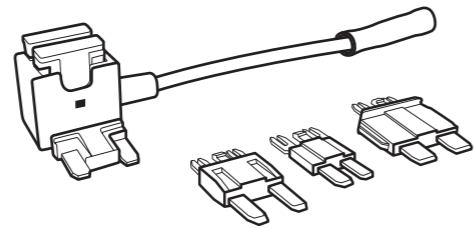

สายกล่องพิวส์แบบหลายตัว

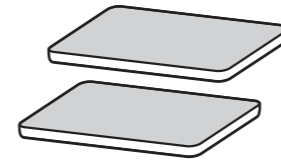

เทปกาว (2EA)

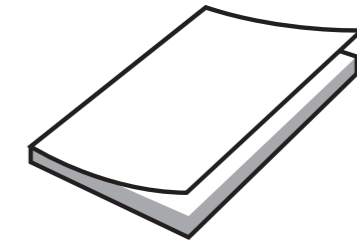

คู่มือผู้ใช้

### อุปกรณ์เสริมทางเลือก

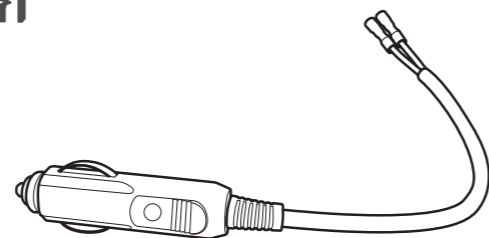

สายปลั๊กเสียบที่จุดบุหรี่  
(30 cm / 11.8 in)

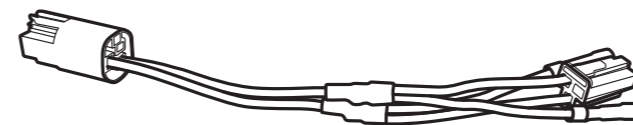

สายสำหรับ Tesla Y



สายไฟขาเข้า  
(5 m / 196.9 in)

## ชื่อชิ้นส่วน

- การฝืนเชื่อมต่อสายอาจทำให้เกิดความเสียหายได้ ตรวจสอบให้แน่ใจว่าตั้งค่าแต่ละขั้วถูกต้องแล้วก่อนเชื่อมต่อสาย

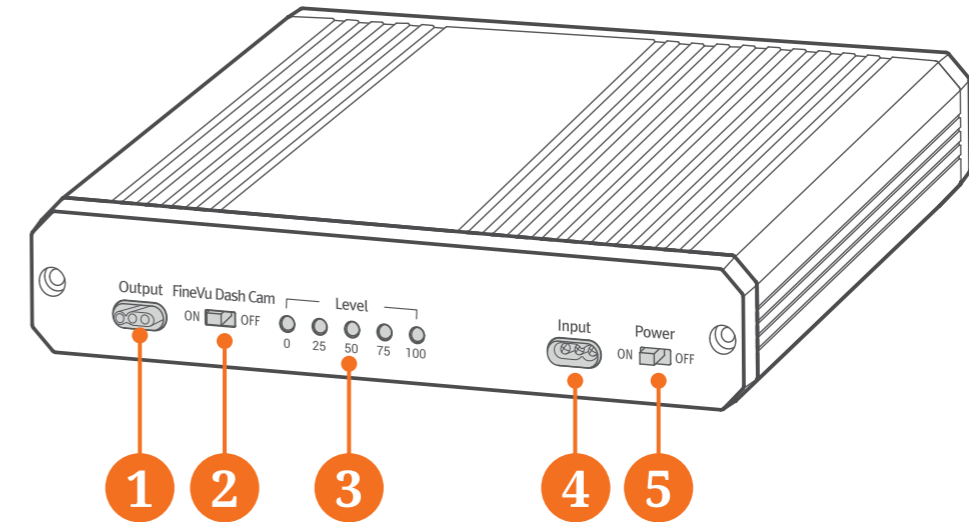

หมายเลข	ชื่อ	ฟังก์ชัน
1	Output	เชื่อมต่อแบตเตอรี่สำรองและกล่องติดรถยนต์
2	FineVu Dash Cam	<ul style="list-style-type: none"> <li>เมื่อเชื่อมต่อกล่องติดรถยนต์ FineVu แล้ว ให้ตั้งค่าเป็นเปิดเพื่อดูสถานะแบตเตอรี่และข้อมูลอื่นๆ ในแอป FineVu</li> <li>เมื่อเชื่อมต่อกล่องติดรถยนต์ยี่ห้ออื่น ให้ตั้งการตั้งค่านี้ เป็นปิด มิฉะนั้น อาจทำให้คุณสมบัติบางอย่างทำงานไม่ถูกต้อง</li> <li>หากอุปกรณ์เสริมภายนอกเชื่อมต่ออยู่กับสายACCของสายไฟขาออกให้ตั้งการตั้งค่านี้ เป็นปิด มิฉะนั้น อาจทำให้คุณสมบัติบางอย่างทำงานไม่ถูกต้อง</li> <li>ข้อมูลแบตเตอรี่จะอัปเดตทุก 5 นาที</li> </ul>
3	Level	<ul style="list-style-type: none"> <li>ระดับแบตเตอรี่จะแสดงผลผ่านไฟ LED จำนวนห้าระดับ: 0% / 25% / 50% / 75% / 100%.</li> <li>หากระดับแบตเตอรี่ที่เหลืออยู่ลดลงต่ำกว่า 20% กล่องติดรถยนต์จะสลับเป็นโหมดการจอดแบบประหยัดพลังงาน (เฉพาะสำหรับรุ่นที่รองรับโหมดการจอดแบบประหยัดพลังงานเท่านั้น)</li> <li>ความแม่นยำของระดับแบตเตอรี่จะปรับปรุงเมื่อเวลาผ่านไปผ่านการเรียนรู้จากการชาร์จ/การคายประจุ ดังนั้น ระดับแบตเตอรี่ที่แสดงอาจไม่แม่นยำเล็กน้อยในระหว่างเริ่มการใช้งาน</li> </ul>
4	Input	<p>เชื่อมต่อแบตเตอรี่สำรองและรถยนต์</p> <ul style="list-style-type: none"> <li>ใช้สายกล่องฟิวส์แบบหลายตัวเพื่อเชื่อมต่อกับฟิวส์ที่เหมาะสมในรถยนต์</li> <li>สายปลั๊กเสียบที่จุดบุหรี่และสายสำหรับ Tesla Y เป็นอุปกรณ์เสริมเพิ่มเติมและมีจำหน่ายแยกต่างหาก</li> </ul>
5	Power	<p>เปิดหรือปิดการจ่ายไฟของแบตเตอรี่สำรอง</p> <ul style="list-style-type: none"> <li>หากไม่ได้ใช้งานแบตเตอรี่สำรองอยู่ ให้ตั้งค่าทั้ง 'FineVu Dash Cam' และ 'Power' เป็นปิด มิฉะนั้น อาจทำให้กล่องติดรถยนต์ทำงานไม่ถูกต้อง มิฉะนั้น อาจทำให้กล่องติดรถยนต์ทำงานไม่ถูกต้อง</li> <li>หากแบตเตอรี่สำรองปิดอยู่ จะไม่สามารถใช้งานโหมดการจอดบนกล่องติดรถยนต์ได้</li> </ul>

## วิธีติดตั้ง

- วิธีการติดตั้งอาจแตกต่างกันตามประเภทรถยนต์และตำแหน่งที่ยึด

### วิธีติดตั้งและใช้งาน

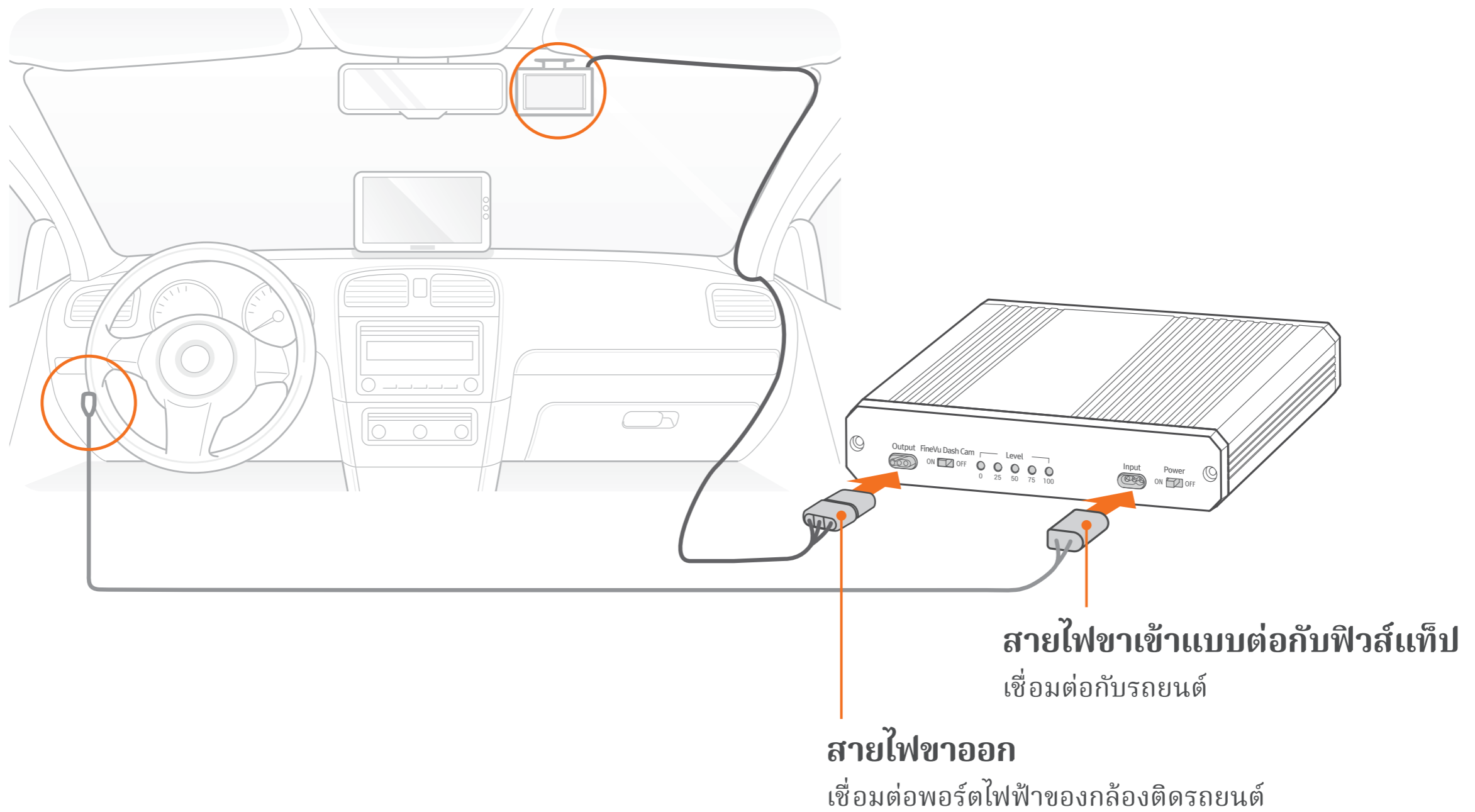

### วิธีติดตั้งและใช้งาน

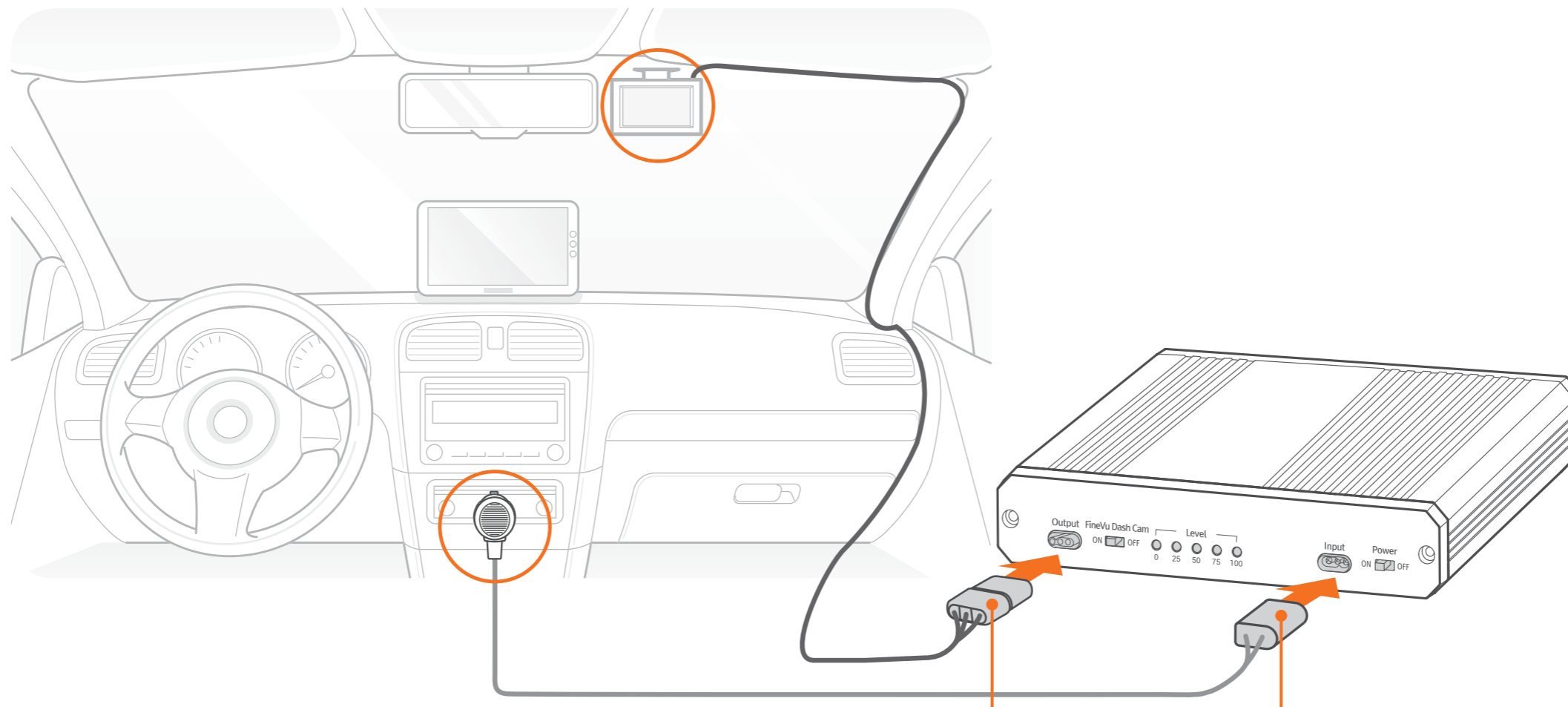

สายไฟขาเข้าแบบต่อกับปลั๊กเสียบที่จุดบุหรี่  
เชื่อมต่อกับรถยนต์

สายไฟขาออก  
เชื่อมต่oportไฟฟ้าของกล่องติตรรถยนต์

## วิธีใช้สายกล่องฟิวส์แบบหลายตัว (การเชื่อมต่อ VCC)

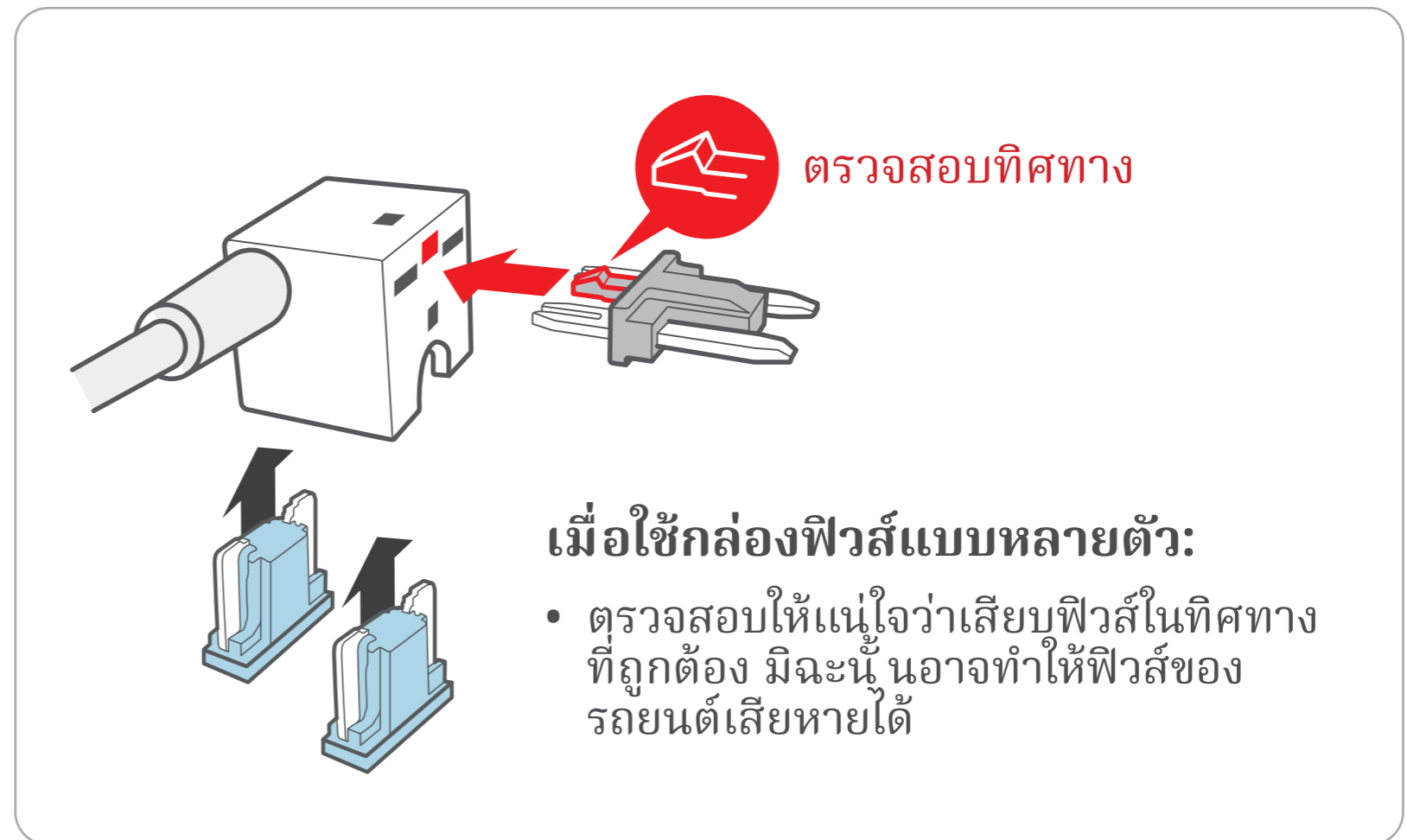
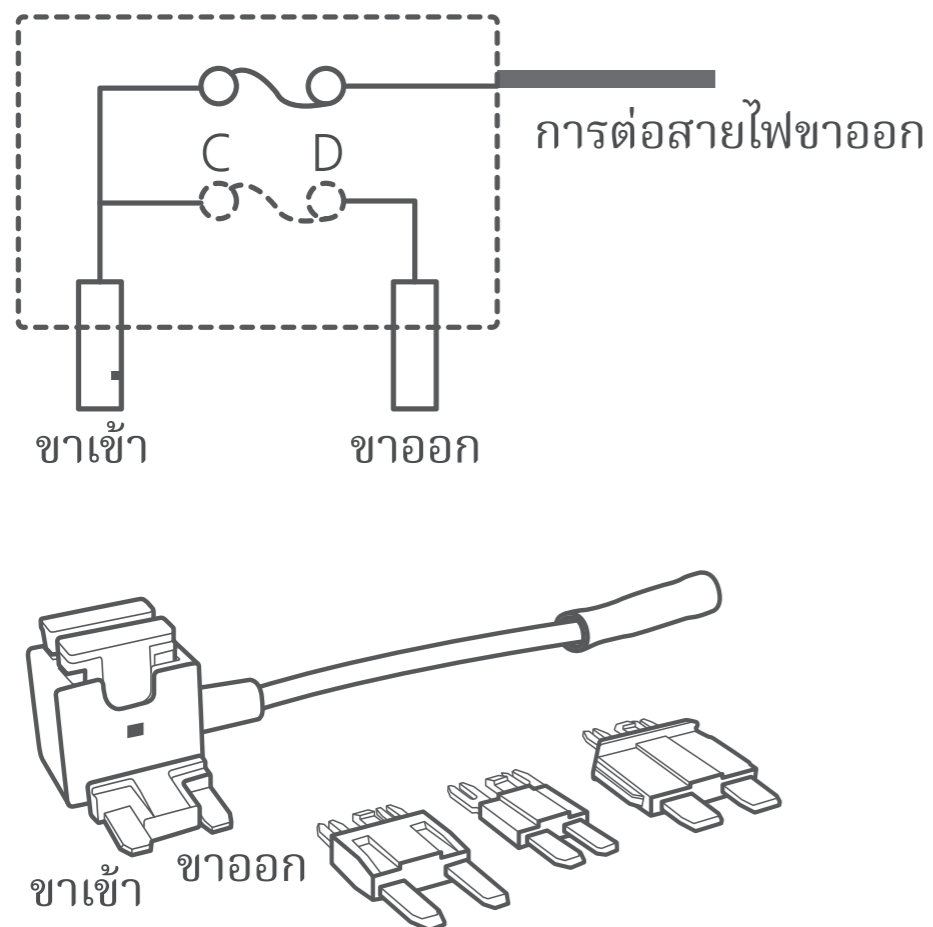

### เมื่อใช้กล่องฟิวส์แบบหลายตัว:

- ถอดฟิวส์ออก แล้วใช้ตัวทดสอบค้นหาด้านที่เป็นกำลังไฟขาเข้า (ขาเข้า) และตรวจสอบให้แน่ใจว่าเชื่อมต่อขั้วขาเข้าเข้ากับด้านนั้น การติดตั้งที่ไม่ถูกต้องอาจทำให้ฟิวส์เดิมของรถยนต์เสียหายได้

### หากไม่มีตัวทดสอบ:

- เมื่อฟิวส์ในกล่องฟิวส์แบบหลายตัวหันขึ้น ด้านบน ให้เชื่อมต่อด้านซ้ายเข้ากับขาเข้าและด้านขวาเข้ากับขาออก (โปรดดูรูปภาพข้างต้นและระวังไม่ให้กล่องฟิวส์ของรถยนต์เสียหายเมื่อติดตั้ง)

## ข้อมูลจำเพาะของผลิตภัณฑ์

รายการ	ข้อมูลจำเพาะ	หมายเหตุ
ชื่อรุ่น	FinePower 250	
ขนาด / น้ำหนัก	135.0 x 175.0 x 32.0mm / 965g (5.3 × 6.9 × 1.3 in / 34.0 oz)	
พิกัดกำลังไฟฟ้าขาออก	8.6V~12.5V/1A (สูงสุด 1.5A)	ลิเธียมไอออนฟอสเฟต 9.6V/8A
แบตเตอรี่เวลาในการชาร์จ	ประมาณ 70 นาที	
อุณหภูมิการทำงาน	0 ~ 60°C (32 ~ 140°F)	เมื่อตรวจพบว่ามีอุณหภูมิสูง 80°C (176°F) หรือสูงกว่า ระบบจะตัดไฟโดยอัตโนมัติเพื่อปกป้องชุดแบตเตอรี่
ใบรับรอง	R-R-FDK-FinedriveA039 ใบรับรองด้านความปลอดภัย: XU103017-22001A 	

\* ระยะเวลาการทำงานของแบตเตอรี่อาจแตกต่างกันตามสภาพแวดล้อมการใช้งาน

## รุ่นที่รองรับ

การรองรับฟังก์ชันการแสดงระดับแบตเตอรี่อาจแตกต่างกันตามแต่ละรุ่น โปรดติดต่อศูนย์สนับสนุนลูกค้า FineVu สำหรับรายละเอียดเพิ่มเติม (support@finedigital.com)

## Limited Warranty

FineVu warrants this product to the original purchaser against defects in materials and workmanship under normal use for a period of one (1) year from the date of purchase.

### Warranty Coverage

- This warranty applies only to products and accessories purchased from authorized FineVu dealers or resellers.
- It is valid only for the original purchaser and is non-transferable.
- Proof of purchase (such as a receipt or order confirmation) is required to obtain warranty service.
- If a defect is found within the warranty period, FineVu may, at its sole discretion, provide one of the following solutions:
  - Replacement with a new unit;
  - Replacement with a functionally equivalent model;
  - If the original model is discontinued or out of stock, replacement with a refurbished, reconditioned, or pre-owned unit of similar functionality.

### Warranty Exclusions

This warranty does not cover the following:

1. Products purchased from unauthorized sellers or unofficial distribution channels.
2. Damage or malfunction resulting from:
  - Misuse, abuse, dropping, impact, or improper storage;
  - Unauthorized disassembly, modification, or repair;
  - Normal wear and tear, or cosmetic damage such as scratches;
  - Use with uncertified third-party accessories or equipment.
3. Failures caused by external factors such as natural disasters, power issues, or abnormal environmental conditions.
4. Any costs related to installation, removal, transportation, or reinstallation of the product or its accessories.

### Limitation of Liability

FineVu shall not be held liable for any direct, indirect, incidental, or consequential damages, including but not limited to loss of data, property damage, personal injury or death, or loss of revenue or business opportunities, arising from the use or failure of the product.

- This limited warranty grants you specific legal rights, and you may have additional rights depending on your jurisdiction.

### Warranty Service Process

- Customers are responsible for shipping the product to the original place of purchase or an authorized service center at their own expense.
- Replacement products or parts provided under this warranty are covered for 90 days or the remainder of the original warranty period, whichever is longer.

**FINE Vu**

**<http://en.finevu.com>**

**ศูนย์สนับสนุนลูกค้า FineVu : [support@finedigital.com](mailto:support@finedigital.com)**